

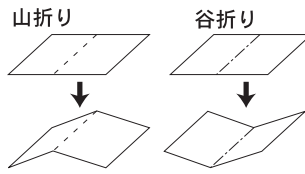

—— (切取線)
- - - (折り線) 山折り
- - - (折り線) 谷折り

マメ知識



それぞれのパーツを切取線に沿って切り、はじめにすべてのパーツを折り線に沿って山折りもしくは谷折りに折っておきます。

お店屋さんシリーズ〈お花屋さん〉 組立説明書 ①(家)

●左右の壁を組み立てます。

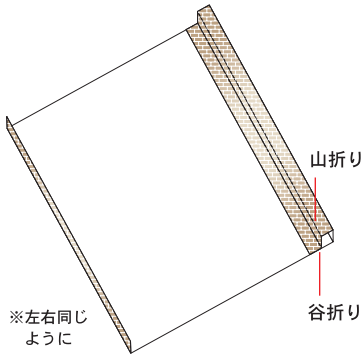

●左右の壁と床を貼り合わせます。

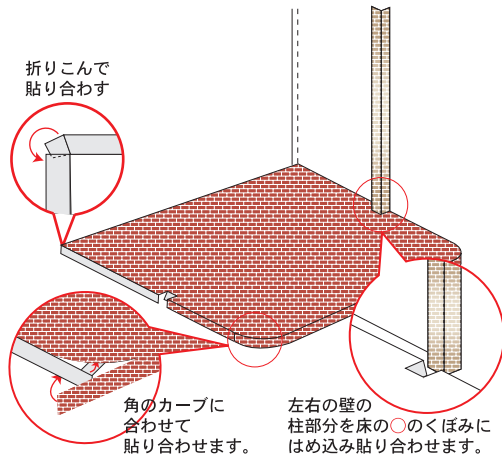

●後の壁を貼り合わせます。

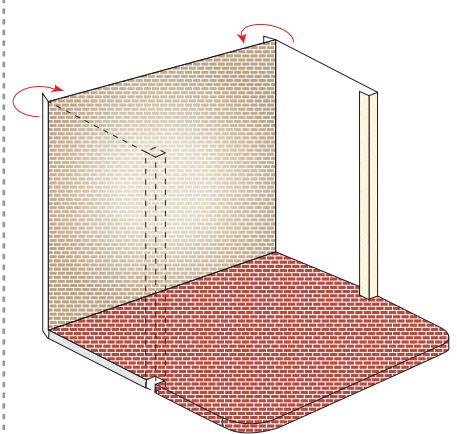

●天井を貼り合わせた後、後ろ壁紙を貼ります。

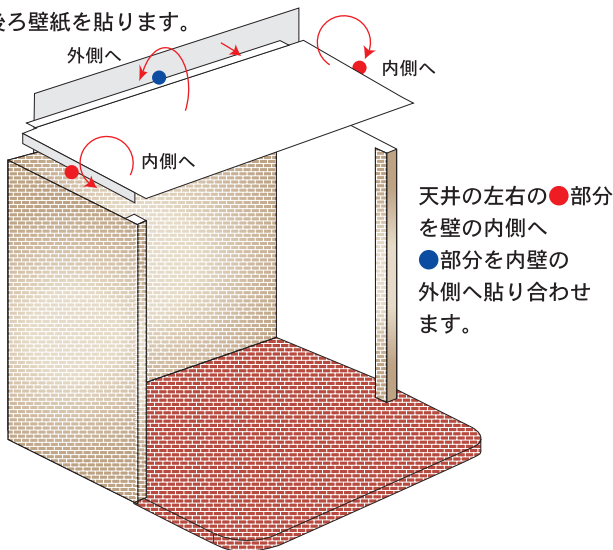

●床の補強をします。

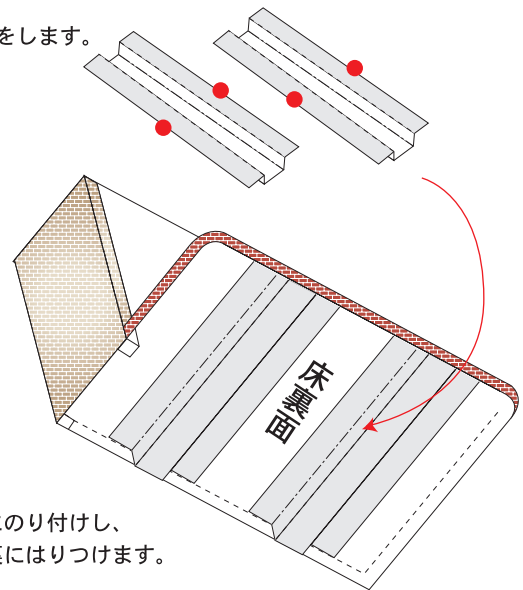

●左右の内壁を貼り合わせ、屋根の左右の部分を取り付けます。

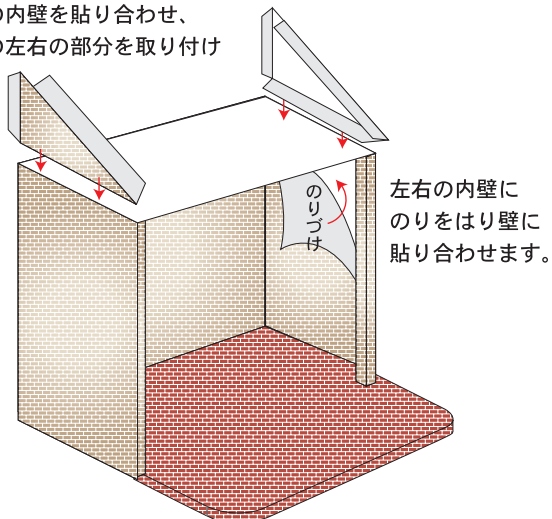

完成

●屋根の部分を上からかぶせ貼り合わせて完成です。

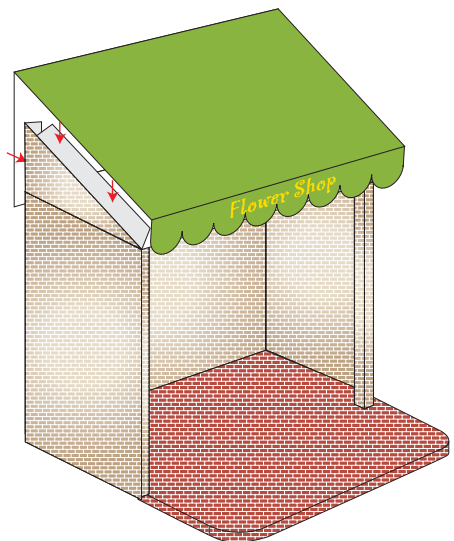



— (切取線)
- - - (折り線) 山折り
- · - (折り線) 谷折り

マメ知識

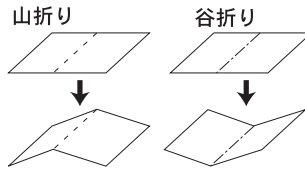

それぞれのパーツを切取線に沿って切り、はじめにすべてのパーツを折り線に沿って山折りもしくは谷折りに折っておきます。

お店やさんシリーズ〈お花屋さん〉 組立説明書 2 (ショーケース・作業台・花台・その他)

ショーケース

●折り線で折って筒状に組み立て、天板の部分も筒の形に合わせて貼付けます。

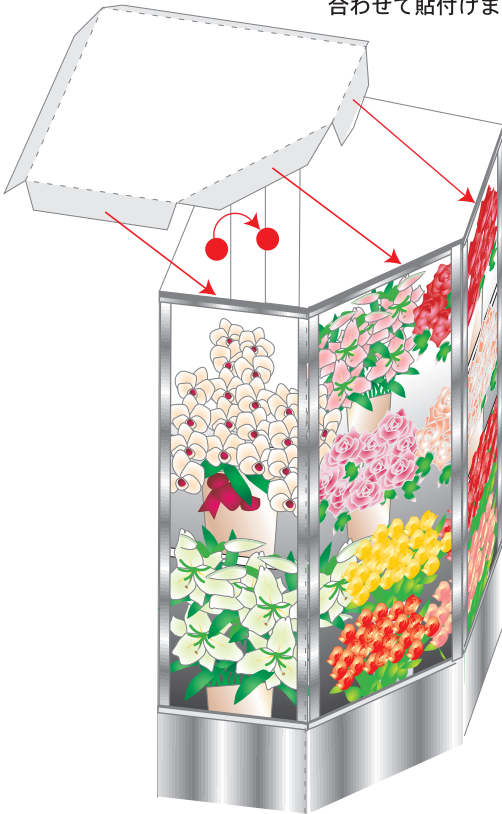

作業台・道具ほか

●折り線で折って組み立て、脚の部分を貼り合わせます。

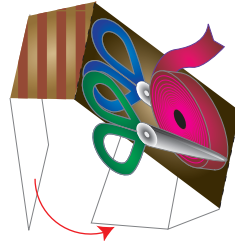
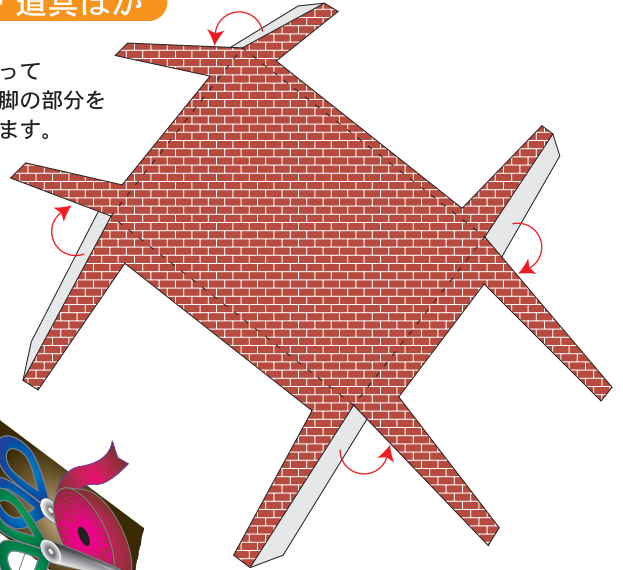

●道具も折り線で折って組み立て、後ろで貼り合わせます。

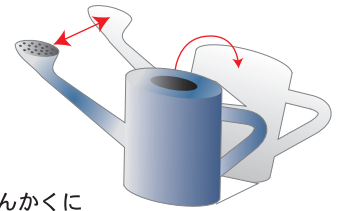

※ラッピングペーパーもりんかくに沿って切り抜き、台の上にセッティングします。

●りんかくに沿って切り抜き、図のように上ののりしろ部分とじょうろの口の部分の印刷面同士を貼りあわせます。

花台

●台の幅の部分を図の様に四角になるように折り曲げ、裏で貼付けます。

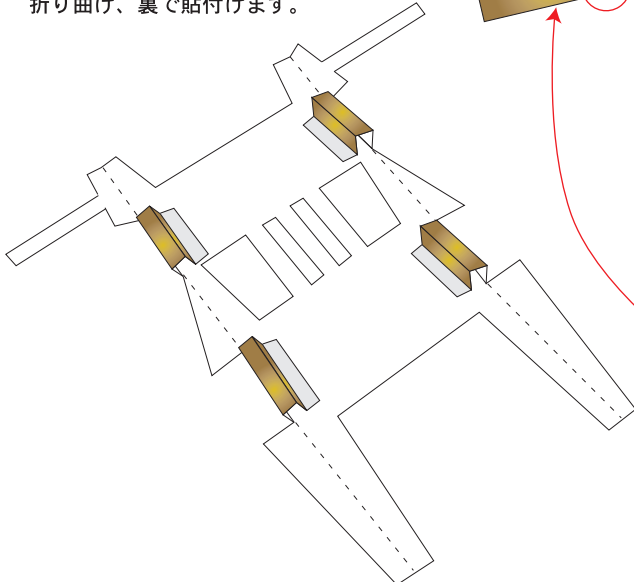

●折り線に合わせて折り曲げ、台の厚みの部分に脚の部分をそれぞれ貼り組み立てます。

●左右の脚の支えをそれぞれ貼りあわせて固定します。

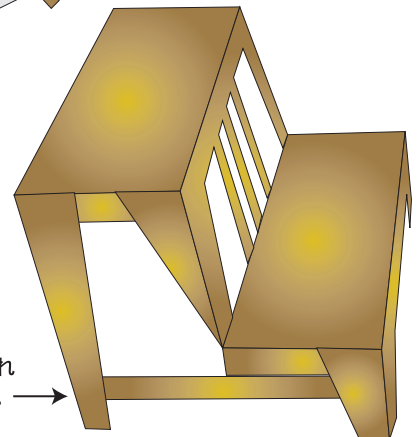



—— (切取線)
- - - (折り線) 山折り
- - - (折り線) 谷折り

マメ知識

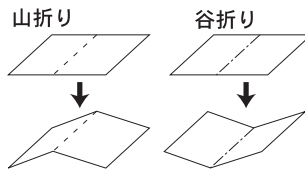

それぞれのパーツを切取線に沿って切り、はじめにすべてのパーツを折り線に沿って山折りもしくは谷折りに折っておきます。

お店やさんシリーズ〈お花屋さん〉 組立説明書 ③ (クリスマスツリー・アレンジ花・その他)

クリスマスツリー

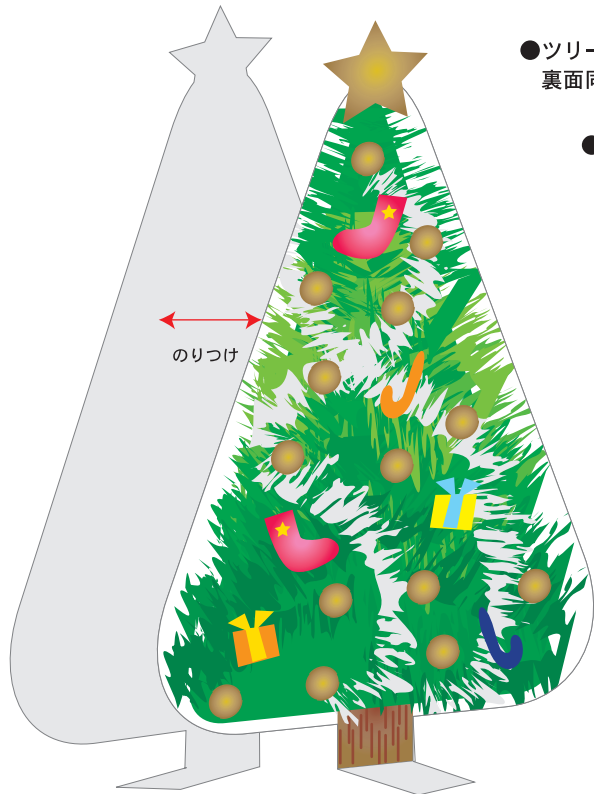

●ツリーの部分を切り取り裏面同士のりつけします。

●鉢を組んで、切り抜いたところにみきを差し込み、鉢の裏にのりつけします。

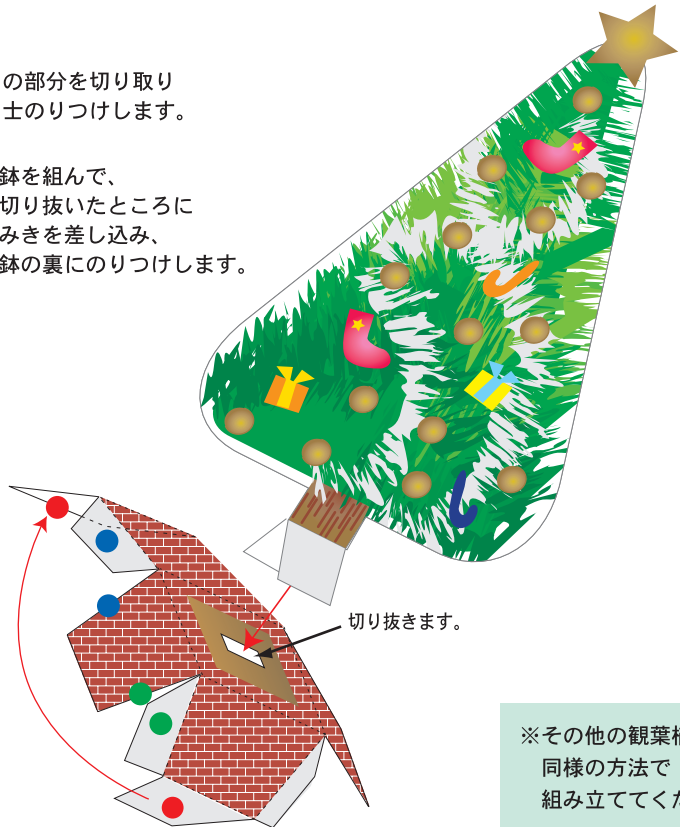

※その他の観葉植物も同様の方法で組み立ててください。

アレンジ花

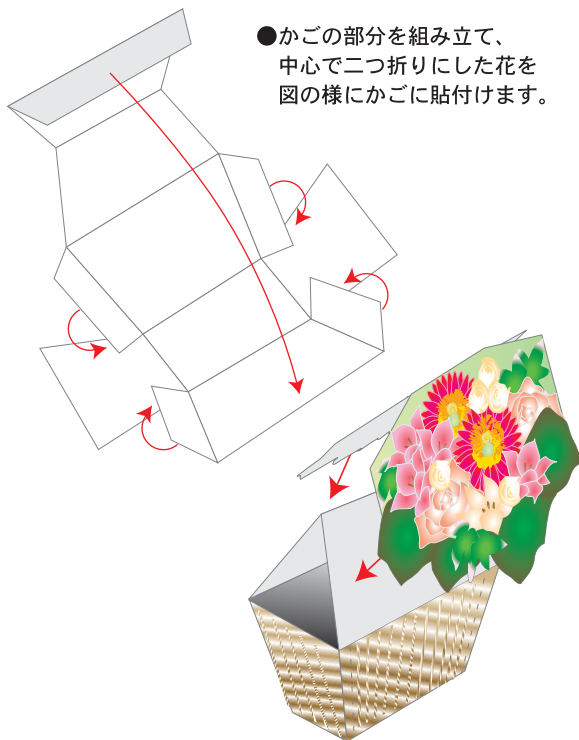

●かごの部分を組み立て、中心で二つ折りにした花を図のようにかごに貼付けます。

バケツ入切り花

●りんかくに沿って切り抜き、図のように印刷裏面同士を貼りあわせませす。

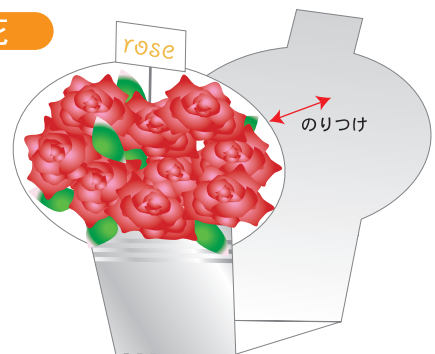

のりつけ

リース

※その他のリースなども同様の方法で組み立ててください。



●貼付け部分を四角になるように組み立てのりつけします。

壁に貼付けます。